

WORX®

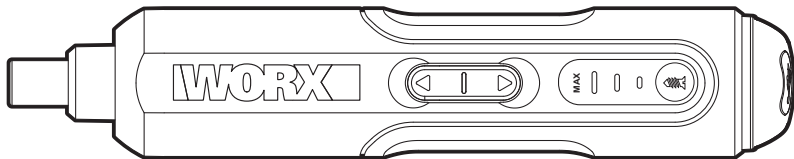

Lithium Screwdriver

EN P06

Отвертка аккумуляторная Li-Ion

RU P14

WX240 WX240.X

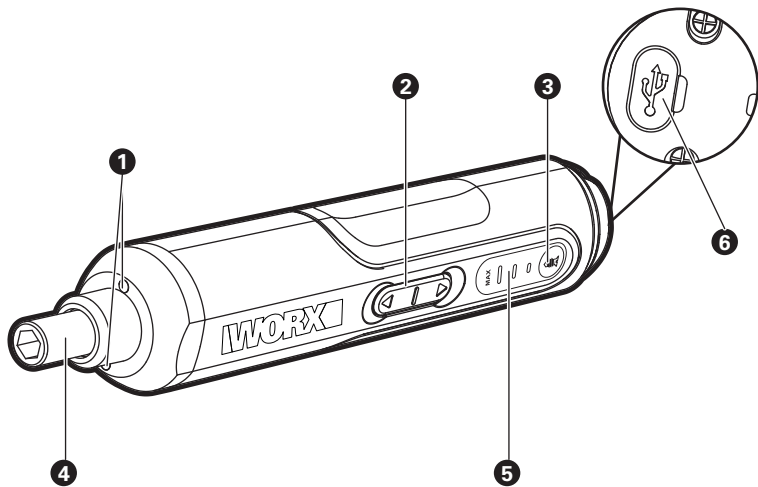

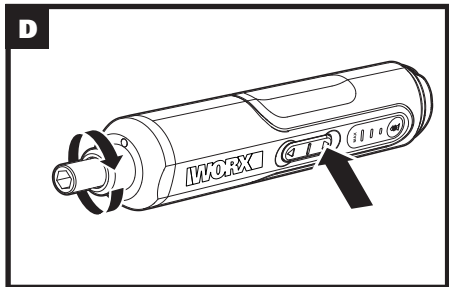
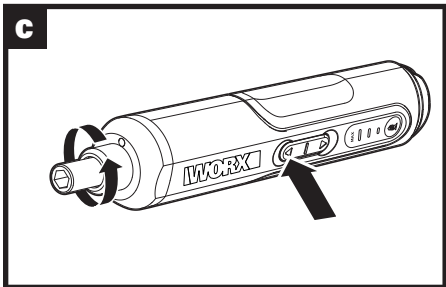
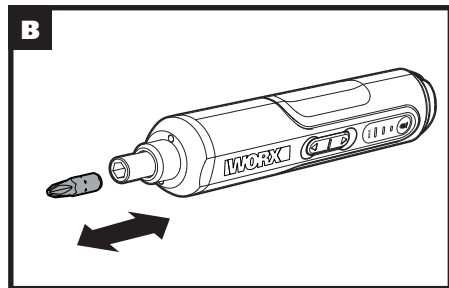
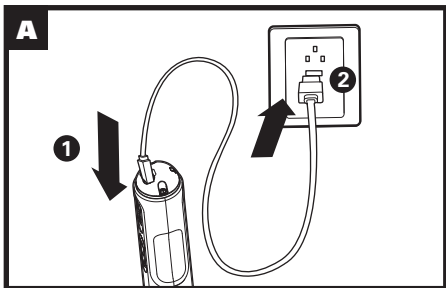

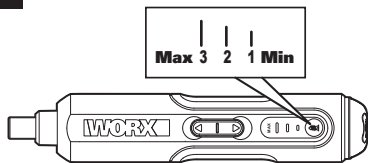
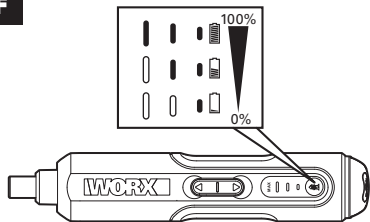
E**F**

БЕЗОПАСНОСТЬ ИЗДЕЛИЯ ОБЩИЕ ПРАВИЛА ТЕХНИКИ БЕЗОПАСНОСТИ ПРИ РАБОТЕ С ЭЛЕКТРОИНСТРУМЕНТОМ



ПРЕДОСТЕРЕЖЕНИЕ! Внимательно ознакомьтесь с инструкциями и предостережениями по технике безопасности. Невыполнение всех нижеприведенных инструкций и рекомендаций может привести к поражению электрическим током, пожару и серьезным травмам.

Сохраните все предостережения и инструкции для дальнейшего пользования.

В дальнейшем термин “электроинструмент” используется как для работающего от сети (проводного) электроинструмента, так и для электроинструмента, работающего от аккумулятора (беспроводного).

1. БЕЗОПАСНОСТЬ НА РАБОЧЕМ МЕСТЕ

- a) Содержите рабочее место в чистоте и хорошо освещенным.** Загроможденные и плохо освещенные зоны способствуют возникновению несчастных случаев.
- b) Не работайте с инструментом во взрывоопасной атмосфере, в присутствии воспламеняемых жидкостей, газов или пыли.** Возникающие при работе электроинструмента искры могут привести к воспламенению горючих веществ.
- c) При работе с инструментом дети и посторонние должны находиться на безопасном расстоянии.** Отвлечение внимания может привести к потере вами контроля.

2. ЭЛЕКТРОБЕЗОПАСНОСТЬ

- a) Штепсельные вилки электроинструментов должны соответствовать розеткам.**

Никогда никоим образом не изменяйте соединительную вилку. При заземленных электроинструментах не используйте никаких переходников. Неизмененные вилки и соответствующие розетки снижают риск поражения электротоком.

- b) Избегайте физического контакта с заземленными поверхностями, такими, как трубы, радиаторы, плиты и холодильники.** Риск поражения электротоком повышается, если ваше тело будет заземлено.
- c) Не подвергайте электроинструменты воздействию дождя или высокой влажности.** Попадание воды в электроинструмент повышает опасность поражения электротоком.
- d) Правильно обращайтесь с электрокабелем. Никогда не используйте кабель для переноски электроинструмента, а также не тяните за кабель для выключения из розетки. Держите кабель на безопасном расстоянии от источников тепла, масла, острых кромок и движущихся частей.** Поврежденные или запутанные кабели повышают риск поражения электротоком.
- e) При работе с электроинструментом вне помещений используйте удлинители, которые предназначены для работы на открытом воздухе. Это снижает риск поражения электротоком. f) При использовании электроинструмента во влажном помещении его необходимо подключать к электросети через устройство защитного отключения (УЗО).** Использование УЗО снижает риск поражения электротоком.

3. ЛИЧНАЯ БЕЗОПАСНОСТЬ

- a) **Будьте внимательны: следите за тем, что вы делаете, и руководствуйтесь здравым смыслом, работая с электроинструментом. Не используйте электроинструмент, если вы устали или находитесь под воздействием сильнодействующих средств, алкоголя или медикаментов.** Потеря внимания даже на короткое мгновение при работе с электроинструментом может привести к серьезным травмам.
- b) **Используйте индивидуальные средства защиты. Всегда надевайте средства защиты глаз.** Такие средства защиты, как респиратор, нескользящая защитная обувь, каска или защитные наушники, использующиеся в соответствующих условиях, снижают риск получения травм.
- c) **Предотвращайте случайный запуск электроинструмента. Убедитесь, что выключатель находится в положении “Выключено” перед подключением к электросети и / или аккумуляторной батареи, сборкой или переносом электроинструмента.** Переноска инструмента с пальцем на кнопке пуска или включение в сеть электроинструмента с включенным выключателем способствует несчастному случаю.
- d) **Удаляйте все регулировочные приспособления или гаечные ключи перед включением электроинструмента.** Оставленные на вращающихся деталях электроинструмента, они могут привести к травме.
- e) **Не перенапрягайтесь. Постоянно занимайте устойчивое положение и поддерживайте равновесие.** Это позволяет лучше контролировать электроинструмент в непредвиденных ситуациях.

- f) **Одевайтесь надлежащим образом. Не надевайте свободную одежду или украшения. Держите волосы, одежду и перчатки на расстоянии от движущихся частей.** Свободную одежду, украшения или длинные волосы может затянуть в движущиеся части.
- g) **Используйте предусмотренные средства и устройства для сбора и удаления пыли, если инструмент оснащен таковыми.** Использование таких средств может снизить опасности, связанные с пылью.
- h) **Не позволяйте осведомленности, полученной в результате частого использования инструментов, заставить вас расслабиться и игнорировать принципы техники безопасности при работе с инструментом.** Неосторожное действие может привести к серьезным травмам в течение доли секунды.

4. ИСПОЛЬЗОВАНИЕ ЭЛЕКТРОИНСТРУМЕНТА И УХОД ЗА НИМ

- a) **Не перегружайте электроинструмент. Используйте подходящий инструмент для каждой определенной цели.** Правильно подобранный электроинструмент выполнит работу лучше и надежнее на уровне, для которого он предназначен.
- b) **Не используйте электроинструмент, если выключатель невозможно включить или выключить.** Любой электроинструмент, который невозможно контролировать выключателем, представляет опасность и должен быть отремонтирован.
- c) **Отсоедините штепсель от электросети и / или аккумуляторную батарею от электроинструмента перед проведением**

каких-либо настроек, сменой насадок или хранением электроинструмента. Подобные предохранительные меры снижают опасность случайного пуска электроинструмента.

- d) **Храните не использующиеся электроинструменты в местах, недоступных для детей. Не разрешайте работать с электроинструментом лицам, которые не знают его особенностей или не ознакомлены с данной инструкцией.** Электроинструменты в руках необученных пользователей представляют опасность.
- e) **Поддерживайте электроинструмент в исправном состоянии. Проверяйте инструмент на предмет смещения или заедания движущихся частей, поломки деталей или любых иных неисправностей, могущих повлиять на работу электроинструмента. В случае повреждения следует отремонтировать электроинструмент перед применением.** Многие несчастные случаи вызваны плохим уходом за электроинструментом.
- f) **Режущий инструмент должен быть заточенным и чистым.** При поддержании режущих инструментов в надлежащем состоянии и с острыми режущими кромками вероятность их заклинивания уменьшается и ими легче управлять.
- g) **Используйте электроинструмент, принадлежности, сверла и т. п. в соответствии с данными инструкциями, спецификой конкретного типа электроинструмента, учитывая условия работы и выполняемую задачу.** Использование электроинструмента для иных операций, помимо тех, для которых он предназначен, может привести к возникновению опасной ситуации.

- h) **Ручки и поверхности для захвата должны быть сухими, чистыми и без следов масла и смазки.** Скользкие ручки и поверхности для захвата не позволяют безопасно обращаться с инструментом и контролировать его в непредвиденных ситуациях.

5. ИСПОЛЬЗОВАНИЕ АККУМУЛЯТОРНОГО ИНСТРУМЕНТА И УХОД ЗА НИМ

- a) **Производите подзарядку аккумулятора только при помощи оригинального зарядного устройства.** Зарядное устройство, которое подходит для одного типа аккумуляторной батареи, может привести к пожару, когда используется с другим типом аккумуляторной батареи.
- b) **Используйте аккумуляторный инструмент только с оригинальными аккумуляторами.** Использование любого другого типа аккумулятора может привести к травме или пожару.
- c) **Неиспользуемые аккумуляторные батареи храните отдельно от металлических предметов, таких как скрепки для бумаги, монеты, ключи, гвозди, винты и тому подобное, которые могут замкнуть контакты батареи.** Замыкание контактов аккумуляторной батареи может привести к ожогам или пожару.
- d) **В критических ситуациях из аккумулятора может вытекать жидкость – избегайте контакта с ней. Если жидкость все же попала на поверхность кожи, смойте ее большим количеством воды. При попадании жидкости в глаза срочно обратитесь за медицинской помощью.** Жидкость, вытекающая из аккумулятора, может вызвать раздражение или ожоги.
- e) **Не используйте аккумуляторную батарею**

или инструмент, который поврежден или модифицирован. Поврежденные или модифицированные аккумуляторные батареи могут срабатывать непредсказуемым образом, что может привести к пожару, взрыву или риску получения травмы.

- f) Не подвергайте аккумуляторную батарею или инструмент воздействию огня или чрезмерно высокой температуры.** Воздействие огня или температуры выше 130 °C может привести к взрыву.
- g) Следуйте всем инструкциям по зарядке и не заряжайте аккумулятор или инструмент вне диапазона температур, указанного в инструкциях.** Неправильная зарядка или температура, выходящая за пределы указанного диапазона, может повредить аккумулятор и повысить риск возгорания.

6. СЕРВИСНОЕ ОБСЛУЖИВАНИЕ

- a) Ремонт электроинструмента должен выполняться квалифицированным персоналом с использованием только оригинальных запасных частей.** Это гарантирует безопасность его использования.
- b) Никогда не обслуживайте поврежденные аккумуляторы.** Обслуживание аккумуляторных батарей должно выполняться только производителем или авторизованными поставщиками сервисных услуг.

ПРАВИЛА ТЕХНИКИ БЕЗОПАСНОСТИ ПРИ РАБОТЕ С ОТВЕРТКОЙ И УДАРНЫМ ГАЙКОВЕРТОМ

- 1. Держите электроинструмент за изолированные поверхности для захвата, когда выполняете операцию, в которой крепеж может коснуться скрытой проводки.**

Крепеж, контактирующий с проводом под напряжением, может способствовать тому, что металлические детали электроинструмента окажутся под напряжением, и это может привести к поражению электрическим током.

ПРЕДУПРЕЖДЕНИЯ О СОБЛЮДЕНИИ ТЕХНИКИ БЕЗОПАСНОСТИ В ОТНОШЕНИИ ЭЛЕМЕНТОВ ПИТАНИЯ ВНУТРИ ИНСТРУМЕНТА

- a) Не разбирайте, не вскрывайте и не измельчайте аккумулятор.**
- b) Не допускайте короткого замыкания зарядной клеммы. Не храните электроинструмент как попало в коробке или выдвигном ящике, где зарядные клеммы могут замкнуться друг друга или через проводящие материалы.**
Когда электроинструмент не используется, держите его подальше от других металлических предметов, таких как скрепки, монеты, ключи, гвозди, болты или другие мелкие металлические предметы, которые могут соединять одну зарядную клемму с другой.
- c) Не подвергайте электроинструмент воздействию тепла или огня. Избегайте хранения под прямыми солнечными лучами.**
- d) Не подвергайте электроинструмент механическим ударам.**
- e) В случае утечки аккумулятора не допускайте попадания жидкости на кожу или в глаза. Если контакт произошёл, промойте поражённый участок большим количеством воды и обратитесь к врачу.**
- f) Немедленно обратитесь к врачу, если проглотили элемент аккумулятора.**
- g) Содержите электроинструмент чистым и**

сухим.







- h) Протирайте зарядные клеммы чистой сухой тканью при их загрязнении.
- i) Электроинструмент необходимо заряжать перед использованием. Всегда смотрите данную инструкцию и правильно выполняйте процедуру зарядки.
- j) Не оставляйте электроинструмент на зарядке, если он не используется.
- k) После длительных периодов хранения может потребоваться зарядка и разрядка электроинструмента несколько раз для достижения максимальной производительности.
- l) Лучшая производительность аккумулятора во время эксплуатации при нормальной комнатной температуре ($20\text{ }^{\circ}\text{C} \pm 5\text{ }^{\circ}\text{C}$).
- 18 m) При утилизации аккумулятора держите аккумуляторы различных электрохимических систем отдельно друг от друга.
- n) Заряжайте только с помощью зарядного устройства, указанного WORX. Не используйте никаких зарядных устройств, кроме тех, которые специально предназначены для использования с устройством. Зарядное устройство, подходящее для одного типа аккумулятора, может создать опасность возгорания при использовании с другим аккумулятором.
- o) Держите электроинструмент в недоступном для детей месте.
- p) Сохраните оригинальную литературу по продукту для дальнейшего использования.
- q) Утилизируйте должным образом.
- г) Не используйте одновременно аккумуляторы

различного производства, ёмкости, размера или типа внутри устройства.

- s) Не используйте аккумуляторы, которые не предназначены для использования с устройством.

УСЛОВНЫЕ ОБОЗНАЧЕНИЯ

	Для сокращения риска травмы пользователь должен прочитать руководство по эксплуатации инструмента
	Предостережение
	Носите защиту органов слуха
	Носите защиту органов зрения
	Носите пылезащитную маску

 Li-Ion  Li-Ion	<p>Литий-ионный аккумулятор Этот продукт был отмечен символом, связанным с «раздельным сбором» для всех батарейных блоков и батареи. Затем он утилизируется или раскреплен, чтобы уменьшить воздействие на окружающую среду. Батарейный блок могут быть вредны для окружающей среды и здоровья человека, поскольку они содержат вредные вещества.</p>
	<p>Запрещается сжигать</p>
	<p>При неправильной утилизации батареи могут попасть в водный цикл, что может быть опасным для экосистемы. Не выбрасывайте использованные батареи в несортированные бытовые отходы.</p>
	<p>Используйте защитные перчатки</p>
	<p>Не смотрите прямо в держатель инструмента.</p>
	<p>Не используйте двухконечную насадку</p>

СПИСОК КОМПОНЕНТОВ

1. **СВЕТОДИОДНАЯ ПОДСВЕТКА**
2. **КНОПКА ПРЯМОГО / ОБРАТНОГО ХОДА**
3. **КНОПКА УПРАВЛЕНИЯ КРУТЯЩИМ МОМЕНТОМ И ПИТАНИЯ**
4. **ШЕСТИГРАННЫЙ ПАТРОН 6.35 ММ**
5. **ИНДИКАТОР КРУТЯЩЕГО МОМЕНТА И МОЩНОСТИ**
6. **ПОРТ ЗАРЯДКИ USB-C**

Не все показанные или описанные аксессуары включены в стандартную поставку.

ТЕХНИЧЕСКИЕ ДАННЫЕ

Тип WX240 WX240.X (2-назначение инструмента, модель аккумуляторной отвертки)

	WX240 WX240.X**
Расчетное напряжение	4В \equiv Макс.*
Ёмкость аккумулятора	1.5Ah li-ion
Скорость без нагрузки	300/мин
Максимальный крутящий момент	2.5Н.м
Вес инструмента	0.266кг

*Напряжение измерено без рабочей нагрузки.
Первоначальное напряжение аккумулятора достигает максимум 4 В. Номинальное напряжение составляет 3.6 В.

** X=1-999, A-Z, M1-M9 используются только для разных инструментов. Безопасная соответствующая замена между данными моделями невозможна
Мы рекомендуем Вам приобрести насадки в том же магазине, в котором вы приобрели инструмент. Подробную информацию можно найти на упаковке насадки. Персонал магазина может помочь вам и дать совет..

ИНФОРМАЦИЯ О ШУМЕ

Звуковое давление	$L_{pA} = 60.5 \text{ dB(A)}$
Акустическая мощность	$L_{wA} = 71.5 \text{ dB(A)}$
$K_{pA} \& K_{wA}$	3.0dB(A)
20 Необходимо надевать защиту слуха	

ИНФОРМАЦИЯ О ВИБРАЦИИ

Суммарные значения вибрации (трехкомпонентная векторная сумма), определенные согласно EN 62841:

Уровень вибрации:	$a_h = 0.6 \text{ m/s}^2$
Погрешность	$K = 1.5 \text{ m/s}^2$

Указанное общее значение вибрации и значение шума были измерены в соответствии со стандартным методом испытаний и могут использоваться для сравнения одного инструмента с другим.
Указанное общее значение вибрации и значение

уровня шума также могут быть использованы при предварительной оценке воздействия.



ПРЕДУПРЕЖДЕНИЕ: Вибрация и уровень шума при фактическом использовании электроинструмента могут отличаться от указанного значения в зависимости от способов использования инструмента, особенно от вида обрабатываемой детали, зависимой от следующих примеров и других вариантов использования инструмента:
Как используется инструмент и какие материалы режутся или сверлятся.
Инструмент в хорошем состоянии.
Использование правильного аксессуара для инструмента и обеспечение его резкости и исправности.
Плотность захвата на рукоятках и, если используются какие-либо аксессуары против вибрации и шума.
И инструмент используется в соответствии с дизайном и этими инструкциями.

Этот инструмент может вызвать вибрационную болезнь рук из-за неправильного использования.



ПРЕДУПРЕЖДЕНИЕ: Чтобы быть точным, оценка уровня воздействия в реальных условиях использования должна выполняться, учитывая все части рабочего цикла, такие как время, когда инструмент выключен и когда он работает вхолостую, но фактически не выполняет работу. Это может значительно снизить уровень воздействия в течение всего рабочего периода. Помогаем минимизировать вибрацию и шум.
Всегда используйте новые насадки для отвёртки.
Поддерживайте этот инструмент в соответствии с этими инструкциями и сохраняйте его хорошо смазанным (при необходимости).
Если инструмент будет использоваться регулярно, купите

антивибрационные и шумовые аксессуары.
Планируйте вашу работу для распределение дней использования электроинструмента.

ИНСТРУКЦИИ ПО ЭКСПЛУАТАЦИИ



ПРИМЕЧАНИЕ: Перед использованием инструмента внимательно прочитайте инструкцию.

ПРЕДУСМОТРЕННОЕ ИСПОЛЬЗОВАНИЕ

Электроинструмент можно использовать для закрепления или снятия болтов на дереве, металле, пластике и других материалах.

ДЕЙСТВИЕ	РИСУНОК
ПЕРЕД ЭКСПЛУАТАЦИЕЙ	

А) Зарядка аккумулятора

ПРИМЕЧАНИЕ:

Перед первым использованием аккумулятор должен заряжаться в течение 5 часов, чтобы полностью использовать ёмкость аккумулятора.

В) Зарядка

Подключите кабель USB-C к зарядному устройству, а затем подключите зарядное устройство к соответствующей розетке. Во время процесса зарядки будет мигать зелёный индикатор; после завершения зарядки три индикатора будут гореть зелёным цветом. Отсоедините зарядное устройство и кабель для зарядки от устройства. Устройство готово к использованию.

Важное замечание:

Во время процесса зарядки зарядное устройство и поверхность корпуса будут горячими, что является нормальным явлением.

Примечание: кабель USB-C подходит для зарядного устройства, выход которого составляет 5В \approx 1000 мА

См. Рис. А

СБОРКА И РЕГУЛИРОВКА

Вставка и снятие насадок

См. Рис. В

Прямой/ обратный ход

См. Рис. С, D

<p>Регулировка кручения Крутящий момент трех передач можно регулировать в соответствии с требованиями с помощью кнопки регулировки крутящего момента 3. Устройство имеет свою собственную функцию защиты от крутящего момента, 1-я передача: Подходит для вкручивания или выкручивания болтов малого диаметра 3-я передача: Подходит для вкручивания или выкручивания болтов большого диаметра</p>	См. Рис. Е
--	------------

ЭКСПЛУАТАЦИЯ

22

<p>Регулировка кручения  Перед каждым использованием, пожалуйста, настройте соответствующую передачу крутящего момента, в противном случае инструмент может соскользнуть</p>	См. Рис. Е
<p>Работа питания дисплей Нажмите и удерживайте кнопку питания дисплея 3 в течение более 3 секунд.</p>	См. Рис. F

ТЕХНИЧЕСКОЕ ОБСЛУЖИВАНИЕ

Электроинструмент не требует дополнительной смазки или обслуживания.
В электроинструменте отсутствуют детали, подлежащие обслуживанию пользователем. Никогда не используйте

воду или химические чистящие средства для чистки электроинструмента. Протирайте его сухой тканью. Всегда храните электроинструмент в сухом месте. Содержите в чистоте вентиляционные отверстия двигателя. Очищайте от пыли все рабочие органы управления.

УСТРАНЕНИЕ НЕИСПРАВНОСТЕЙ

проблема	Возможная причина	Решение
Аккумулятор не заряжается	<ol style="list-style-type: none"> 1. USB-кабель не подключен 2. Температура окружающего воздуха слишком высокая или слишком низкая 	<ol style="list-style-type: none"> 1. Снова подключите кабель USB, проверьте состояние индикатора и проверьте, подключён ли ток. 2. Переместите устройство в среду с соответствующей температурой для зарядки

Во время работы отвёртка перестаёт работать	Аккумулятор отвёртки разряжен или невозможно достичь крутящего момента	Зарядка или увеличение крутящего момента
---	--	--

ДЛЯ АККУМУЛЯТОРНОГО ИНСТРУМЕНТА

Диапазон температуры окружающей среды для использования и хранения инструмента и аккумулятора составляет 0°C-45°C (32°F-113°F).

Рекомендуемый диапазон температуры окружающей среды для системы зарядки во время зарядки составляет 0°C-40°C (32°F-104°F).

ОХРАНА ОКРУЖАЮЩЕЙ СРЕДЫ



Переработка отходов

Машина, ее аксессуары и упаковочные материалы должны быть отсортированы для экологически чистой переработки.

Пластиковые компоненты имеют маркировку для вторичной переработки.

СТРАНА**ТЕЛЕФОН ТЕХПОДДЕРЖКИ****АВТОРИЗОВАННЫЙ СЕРВИСНЫЙ ЦЕНТР**

Россия

7 (495) 136-83-96

Российская Федерация, 117342, г. Москва, ул. Бутлерова, д. 17, этаж 3 ком 67



Импортер: ООО «ПОЗИТЕК-ЕВРАЗИЯ»

Адрес: Российская Федерация, 117342, г. Москва, ул. Бутлерова, д. 17, этаж 3 ком 67

Страна производства: КНР

Изготовитель: Позитек Технолджи (КНР) Ко. Лтд.

Адрес: Донгванг Роуд, 18, Сучжоу Индастриал Парк, Цзянсу, КНР

Срок службы изделия: 6 лет

Срок гарантии: 2 года

Дата производства изделия: указана на изделии

Телефон сервисной службы ООО «ПОЗИТЕК-ЕВРАЗИЯ»: 7 (495) 136-83-96

Электронная почта service.ru@positecgroup.com

you've got the power**www.worx.com**

Copyright © 2021, Positec. All Rights Reserved.